

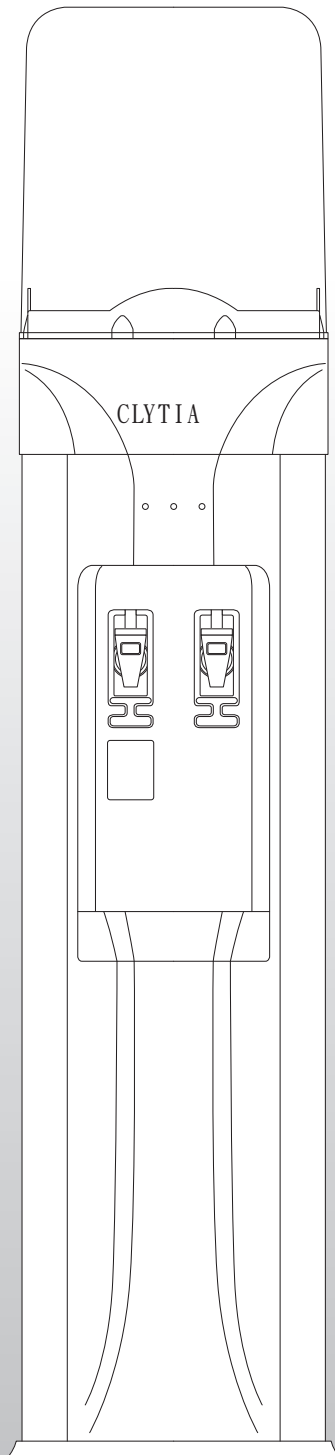

飲水機使用說明書

型號：HC98L-WD-TW HC98S-WD-TW
 HC98L-WD-TWB HC98S-WD-TWB
 HC98L-WD-TWP HC98S-WD-TWP
 HC98L-WD-TWM



型號 HC98L-WD-TW
 HC98L-WD-TWB
 HC98L-WD-TWP
 HC98L-WD-TWM

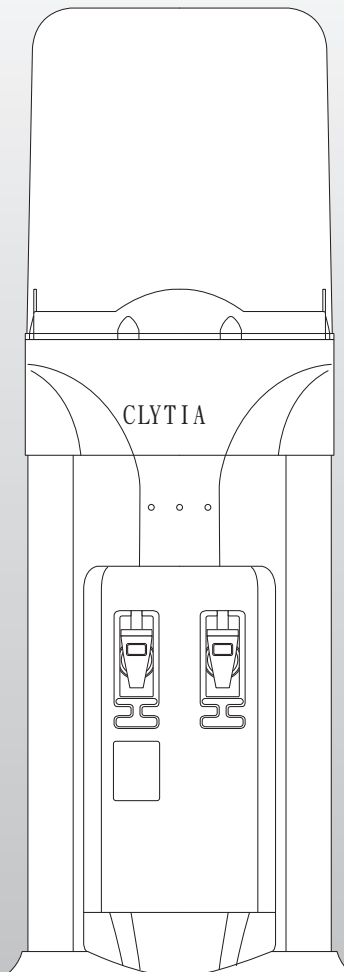

型號 HC98S-WD-TW
 HC98S-WD-TWB
 HC98S-WD-TWP



目錄

	頁數
●安全注意事項.....	1~2
●正確的使用方式.....	3~4
●名稱與功能(飲水機)	5
●首次安裝時的步驟.....	6~7
●日常使用保養重點.....	8
●是不是故障了?先別急哦!	9
●Q&A	10

在安裝本產品前
 (未接上電源狀態)請務必
 詳閱「使用說明書」

※請先確認各出水口可以正常流出後，再將插頭接上插座。

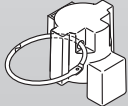
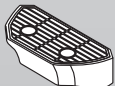
請檢查您收到的貨品內容

- 桶裝水防塵蓋
：1個 
- 雙重安全鎖
：1個 
- 接水托盤
：1個 
- 飲水機底盤
：1個 
- 飲水機使用說明書
：1本 

檢查完畢後，如發現貨品當中有缺件或破損等情況，請向本公司客服中心聯絡。

WATER DIRECT

日商沃德天然水股份有限公司台灣分公司

在安裝前請務必詳閱本「使用說明書」

請在安裝前詳閱使用說明書，並遵循指示，正確使用飲水機。閱畢後，敬請將使用說明書妥善保管以方便查閱。



安全上的注意事項（請務必遵守）

■安全注意事項

為避免對使用者或他人之生命財產造成危害，請務必遵守以下的說明。另外，也請詳細閱讀說明書中的注意事項並正確使用本飲水機。



〈各種符號及說明〉

使用者若無視於標示內容、並以錯誤的方式操作本機，可能會造成各種不同程度的危險或損害。本文按照危險程度區別，以下列符號加以標示及說明。

 警告	以本符號標示的內容為：「操作本機時如果發生這類錯誤，可能會造成死亡或重傷」。
 注意	以本符號標示的內容為：「操作本機時如果發生這類錯誤，可能會導致受傷或是物品毀損」。

〈圖形符號標示說明〉

■本文以下列圖形做區分，並說明如下。

 禁止	表示「禁止」，絕對不能進行這類操作。
 強制	表示「強制」，使用者必須絕對遵守指示操作。

本機器針對台灣設計。不可使用於規格不符的其他國家。

This product is designed for use only in Taiwan and cannot be used in any other country.

使用前的注意事項



■安裝本機時







- 請勿放置於潮濕的場所
否則會破壞本機的絕緣效果，造成觸電或引起火災等危險。
- 請安裝於安全穩固之水平地面
如果地面不穩或非水平地面，可能會導致飲水機翻覆。
- 在桶裝水桶安裝於飲水機上的狀態下，請勿將桶身切開或剪開
除了在衛生方面造成不良影響之外，也可能導致飲水機故障或造成漏水。
- 如果必須放置於濕氣水氣的場所時，請做好接地措施，並安裝漏電斷路器
請就近向您住家附近的水電行洽詢。









使用前的注意事項



有關電源插頭及電源線相關注意事項

- 不可使其損傷，或將電源線捆起
避免造成觸電、漏電及火災的危險。
- 電源插座必須為110V交流電，額定負載須達15A，並專供本機單獨使用
避免引發火災。
- 請勿使用延長線或多孔插座
避免引發火災。
- 清潔本機背面前，請先將電源插頭拔離插座
避免造成觸電的危險。
- 請定期以乾抹布將插頭附近的積塵拭除
避免引發火災。
- 請勿以潮濕的手將插頭拔起或插入插座
避免造成觸電的危險。
- 如果發現電源線受損，請勿使用
否則可能會造成觸電、短路或起火等危險。











使用本產品時的注意事項

- 熱水溫度很高，須注意慎防燙傷
使用時請注意避免讓幼童觸碰熱水出水口的壓桿。
- 請勿將出水口壓桿向外拉出或向上拉起
否則可能會導致高溫熱水外漏、造成燙傷或機器故障。
- 請勿以玻璃杯盛裝熱水
高溫可能會導致玻璃杯破裂、造成燙傷或割傷等危險。
- 請勿以玻璃杯推壓出水口的壓桿
否則可能會導致玻璃杯破裂、造成燙傷或割傷等危險。
- 請勿觸碰飲水機背面的散熱板
散熱板的高溫可能會造成燙傷。
- 當您準備將桶裝水桶抬起時，請以一手握住桶底的提帶中央，另一手扶住瓶頸部位。
如果提帶脫落、導致桶裝水掉落地面，可能會造成受傷等危險。
- 請勿試圖拆解、改裝或自行修理
否則可能會引起火災、造成觸電或受傷等危險。需要修理時，請與本公司客服中心聯絡。
- 在未安裝水桶的狀態下，出水口不會出水
如果熱水槽在缺水狀態下空燒，可能會造成出水不順暢的狀況。可能會使細菌連同空氣一起被帶入水槽中，造成細菌孳生、影響衛生。

使用前的注意事項



使用前的注意事項

- 當您收到飲水機後，請勿急著接上電源，應靜候1個小時
本機和冰箱一樣有冷媒，必須靜置一段時間，讓冷媒穩定下來。
- 安裝時，飲水機背面與壁面之間應保持15cm以上的距離
散熱不良可能會導致本機性能降低。同時，本機產生的靜電可能會造成壁面或窗簾發黑、變聯。
- 移動本機時，請勿以冷、熱水出水口壓桿作為施力點
否則可能會使機器受損、造成人員受傷等危險。
- 本飲水機僅限於室內使用
請避免陽光直射、且不會淋到雨的位置。否則可能會造成本機性能降低或漏電。
- 請勿放置於火爐等熱源附近
否則可能會造成機器變形或性能降低。
- 首次使用時，請把冷水槽及熱水槽蓄加滿水後再插入電源。
否則可能會造成漏水或故障。
- 本機僅適用於本公司配送之桶裝水
若使用非本公司的桶裝水，可能會造成故障或漏水。
- 桶裝水桶掉落地面，可能會造成破損或破裂
可能會導致漏水。
- 請勿在飲水機上方放置其他物品。請勿將不可淋濕的物品放置於飲水機四周（例如3C產品、鐘錶、皮革製品、書籍等等）
否則可能會導致機體翻覆等危險。或造成放置在四周的物品出現故障或毀損等情況。
- 使用中請務必保持桶中有水的狀態
如果熱水槽中沒有水的話，可能會造成空燒狀態，導致本機故障等危險。

本電器產品設計為適用於家庭環境。亦可用於辦公室等場所。

重點 正確的使用方式（讓您能用得安全、用得放心、享用純淨的飲用水）

為了讓消費者喝到乾淨鮮美的飲用水，本公司的礦泉水在出貨前一律不經過加熱處理，直接可飲用的狀態送到您府上。裝置與用法都經過精心設計，可將水與空氣的接觸降到最低程度。為了維護您的衛生安全，請定期清潔保養桶裝水桶插入口（進水棒周圍）以及出水口（包括出水口的孔內）。

※關於本機各部位的名稱，請參考本說明書第5頁「名稱與功能（飲水機）」。

重點1 桶裝水桶插入口周圍

更換桶裝水桶時，務必使用市售的酒精類清潔劑殺菌。插入口周圍若有殘留積水，請以乾淨的抹布或紙巾將水分擦乾，然後以市售的酒精類清潔劑殺菌。

如果不將積水擦拭乾淨，可能會造成細菌孳生、影響衛生。

同時也可能會在插入新的桶裝水桶時，因積水溢出而造成漏水。

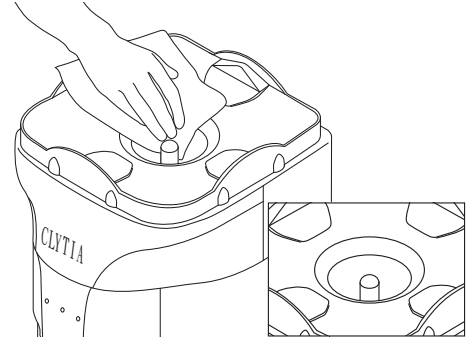

重點2 冷水·熱水出水口的孔內

出水口的孔內一直處於潮濕的狀態，很容易附著空氣中的灰塵。如果閒置時間過長，容易堆積灰塵，並掉落於杯中。請以刷子或合適的清潔工具定期清潔，約每週1次即可。

（使用市售的酒精類清潔劑，便能達到清潔殺菌效果。）

※清潔熱水出水口時，請注意安全、避免燙傷。

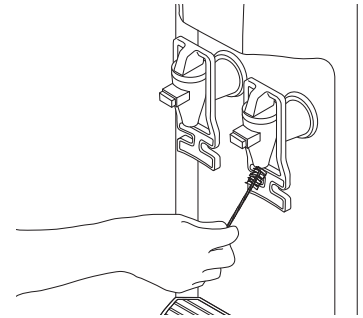

重點3 兒童安全鎖（使用熱水時）

為了避免造成幼童燙傷，本機的熱水出水口設有安全鎖。

· 飲用熱水時的操作步驟

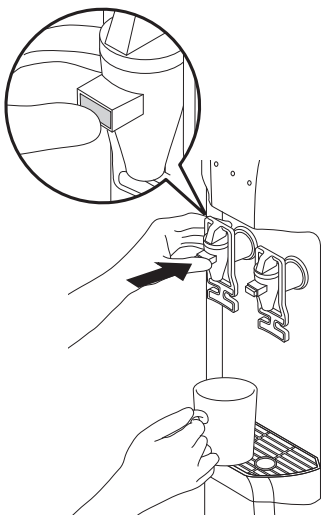

以手指按壓紅色按鈕。

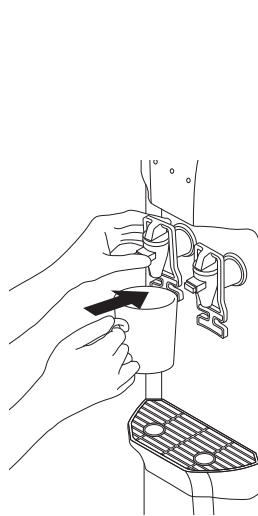

手指按壓住紅色按鈕，同時以杯子等容器將壓桿推到底。

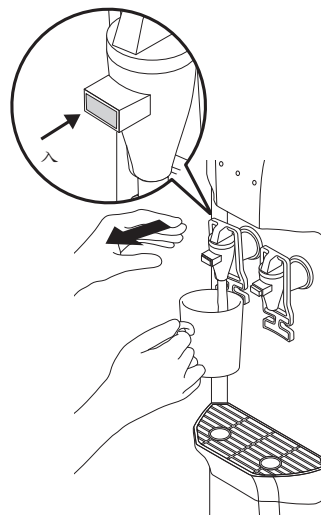

待熱水出水口開始流出熱水後，即可將移開步驟中按住按鈕的手指。

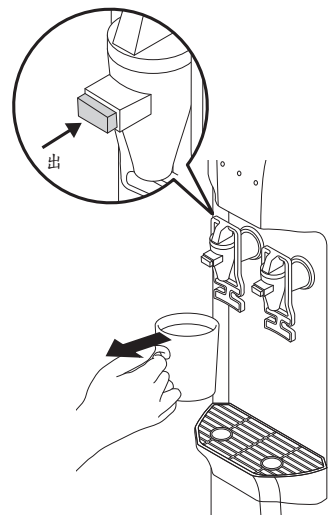

待熱水盛裝完後，請將壓桿放開。熱水隨即停止，安全鎖按鈕將會恢復上鎖狀態。

※操作時請勿違反上述的步驟。否則可能會導致燙傷。

※即使在上鎖的狀態下，依然可能會發生熱水從出水口滴落。使用時請特別注意，避免讓幼童觸碰出水口。

※壓桿復歸時會反彈，可能會造成杯子摔破等危險，使用時請特別注意。

重點4 雙重安全鎖的安裝（請視需求情況安裝）

如果家中有調皮好動的幼童，或是有不特定多數人使用本飲水機時，請按照此項說明安裝安全鎖，以避免造成人員燙傷等危險。請依下述步驟安裝出水口雙重安全鎖。需要使用熱水時，只需移除裝置，並按照重點3（第3頁）說明的步驟操作本機。

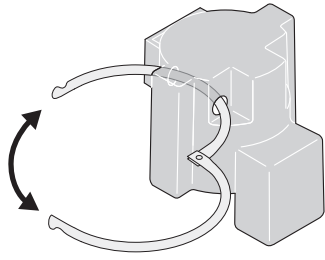

請將出水口雙重安全鎖裝置上的扣環取下。

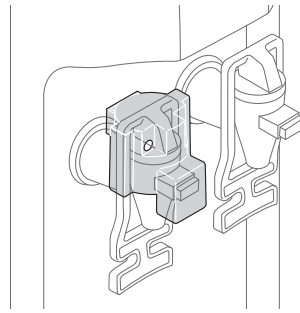

將雙重安全鎖裝置於出水口上方。

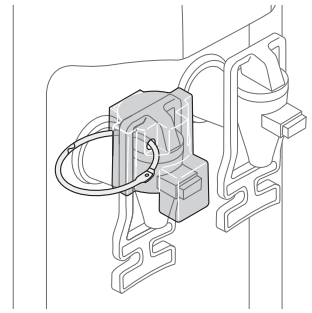

將扣環安裝至雙重安全鎖並將扣環扣上。

重點5 請勿拔下插頭，應讓插頭隨時保持插在插座上的狀態

請讓飲水機的熱水開關及冷水開關隨時保持在ON的狀態。

※如冷熱水開關切換至OFF的狀態，機體內部可能會孳生細菌、並產生臭味。

重點6 請定期使用冷水和熱水

冷水出水口與熱水出水口都要定期定量的使用。讓水流出藉此可讓水槽內的水得以循環。請盡量避免讓水一直貯存在水槽內、無法循環更新。

重點7 未使用桶裝水桶存放的場所

請放置於可避免陽光直射、而且通風良好的場所，並注意不可被暖氣設備的熱風吹到。

更換桶裝水時的注意事項

- 請把桶內的水完全用完後再拔出，如果桶內還有水就拔出，水槽的水就會逆流，造成桶裝水插入口周圍積水。請等到水桶內的水完全淨空後，再將水桶移除。
- 移除空的桶裝水桶時，請注意桶蓋的逆止閥（參考第10頁圖3）是否有移位。逆止閥如移位，會造成桶內殘餘的水漏出。為了減少桶內殘餘的水，可透過冷水出水口將水洩掉。
- 更換桶裝水桶時，無須拔下電源插頭，也不必關掉熱水開關。

名稱與功能 (飲水機)

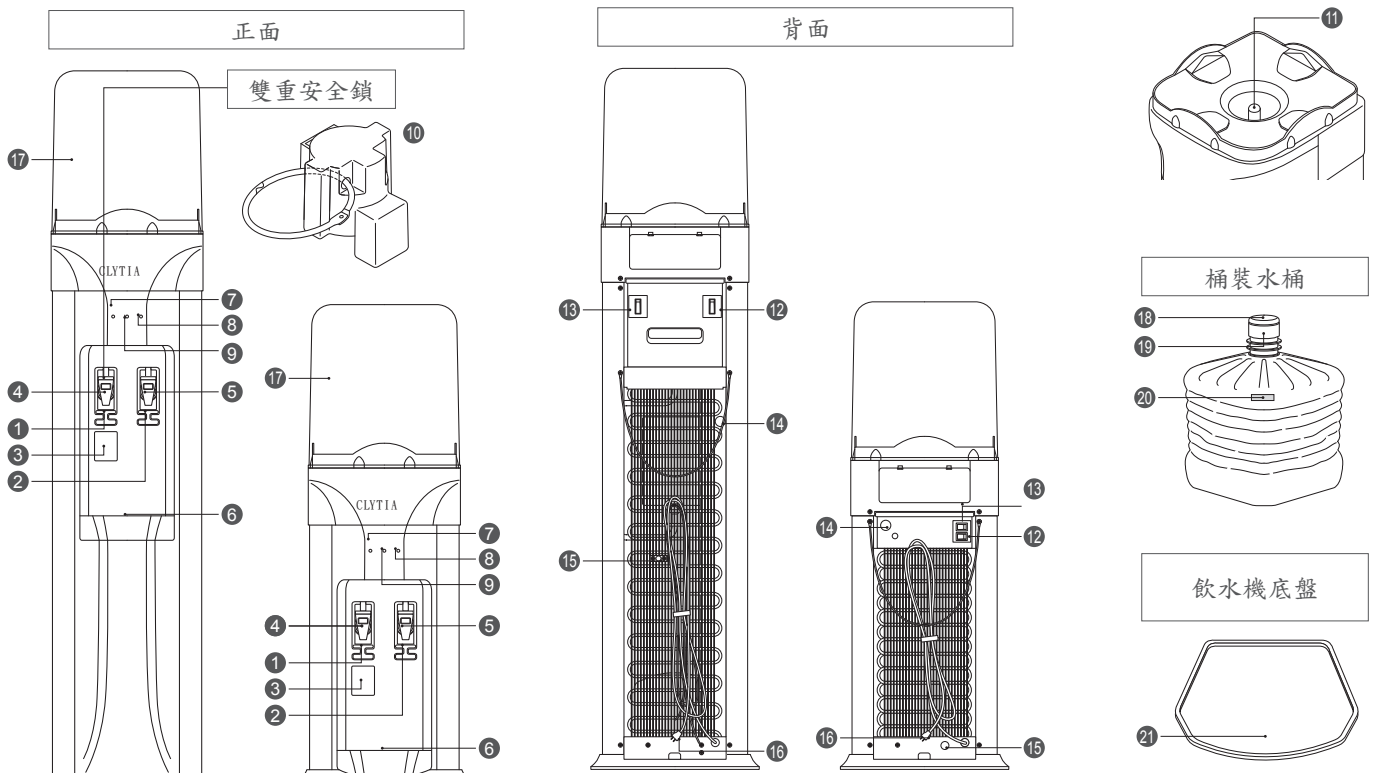

- 1 熱水出水口壓桿
- 2 冷水出水口壓桿
- 3 高溫警示標籤
- 4 熱水出水口 (具有幼童安全鎖功能)
以手指按住紅色按鈕、同時將壓桿向後推，熱水流出。壓桿一旦復位，安全鎖就會恢復鎖定。每次使用前都必須按住按鈕，出水口才會出水。
- 5 冷水出水口
將冷水出水口壓桿向後推，冷水流出。藍色按鈕無特別功能。
- 6 接水托盤
冷水或熱水均可盛裝的容器。接水托盤可從機體取下。
- 7 熱水指示燈 (紅色)
將電源插頭插入插座，並打開熱水開關後，紅色的熱水指示燈將會亮起。
- 8 冷水指示燈 (綠色)
將電源插頭插入插座，並打開冷水開關後，綠色的冷水指示燈將會亮起。
- 9 電源指示燈 (黃色)
在正常情況下，本機的電源指示燈應隨時保持亮起的狀態。
- 10 雙重安全鎖
當需要使用雙重安全鎖時，就要此裝置。
- 11 進水棒
把桶裝水桶插入進水棒中，就能把水導入飲水機中。

- 12 熱水開關 (ON/OFF)
將電源插頭插入插座後，請將開關切換到ON的狀態。
熱水槽內的水將會在約40分鐘後達到87°C左右。
- 13 冷水開關 (ON/OFF)
將電源插頭插入插座後，請將開關切換到ON的狀態。
冷水槽內的水將會在約40分鐘後達到6°C左右。
※如冷熱水開關切換至OFF的狀態，機體內部可能會孳生細菌、並產生臭味。
- 14 保險絲
電流過載時可保護飲水機。

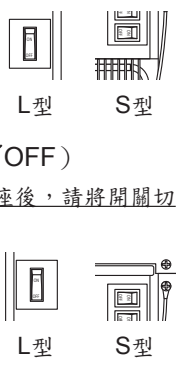

- 15 排水蓋 (黑色)
- 16 電源插頭
將電源插頭插入插座後，電源指示燈將會亮起。
※接上電源之前，請先按壓出水口壓桿，直到冷熱水出水口都有水流出後再插電 (只有第1次安裝時需要這個確認動作)。
- 17 桶裝水桶防塵蓋
- 18 桶裝水桶蓋密封貼紙
將桶裝水安裝於飲水機之前，必須先撕掉。
- 19 桶裝水桶蓋
- 20 保存期限
- 21 飲水機底盤
請將飲水機底盤置於飲水機下方。

規格

產品名稱		飲水機		
型號		HC98L-WD-TW (L型)	HC98S-WD-TW (S型)	HC98L-WD-TWM (L型)
機體尺寸	高	106cm (含防塵蓋130 cm)	61cm (含防塵蓋85 cm)	106cm (含防塵蓋130 cm)
	寬	32cm	32cm	32cm
	深	33cm	33cm	33cm
機體重量		15.7kg	12.05kg	15.7kg
消耗電力	馬達	80W	80W	80W
	電熱裝置	350W	350W	430W
額定電壓		AC110V/60Hz	AC110V/60Hz	AC110V/60Hz
材質	冷水槽	SUS304	SUS304	SUS304
	熱水槽	SUS304	SUS304	SUS304
	前面板	ABS	ABS	ABS
	側面板	冷軋鋼板	冷軋鋼板	冷軋鋼板
	出水口	PP	PP	PP
	容量	2.2L	2.2L	2.2L
冷水槽	效能	約6°C左右	約6°C左右	約6°C左右
	方式	強制冷卻式	強制冷卻式	強制冷卻式
	容量	2.0L	0.9L	2.0L
熱水槽	效能	約87°C左右	約87°C左右	約87°C左右
	方式	電熱圈	電熱圈	電熱圈
過熱保護裝置		雙金屬	雙金屬	雙金屬

※為了改良本產品，可能會無先預告情形下變更規格。

首次安裝時的步驟



注意

請等待冷熱水出水口有水流出後，再將電源插頭插入插座。

如果在未供水的情況下通電，飲水機為了防止熱水槽空燒的狀態，會自動啟動安全裝置停止加熱功能。

飲水機、防塵蓋、桶裝水桶分別配送至府上。請等待全部送達後，再開始進行設置作業。

請在完成的□中打勾，按照從1到12的步驟依序完成設置。

1

先放置飲水機底盤，再將飲水機安置於底盤上。

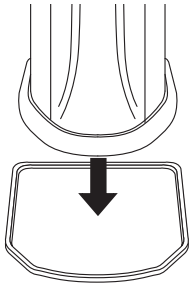

※請安裝於水平地面。同時，飲水機背面與壁面之間應保持15cm以上的距離。

2

將桶裝水桶從紙箱中取出。

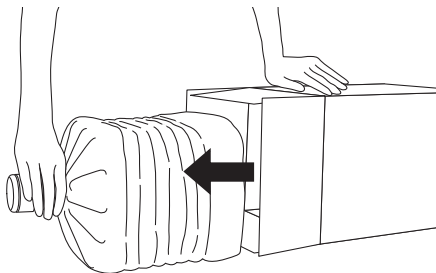

3

安裝前一定要將桶裝水桶蓋的密閉貼紙撕下。

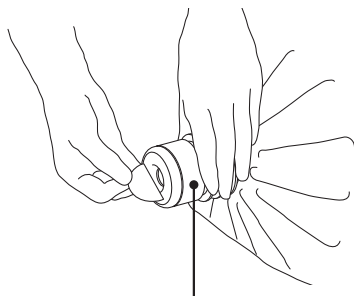

絕對不可拔掉水藍色的蓋子。

4

請握住水桶底部的把手（提帶）中央、將桶裝水桶提起。

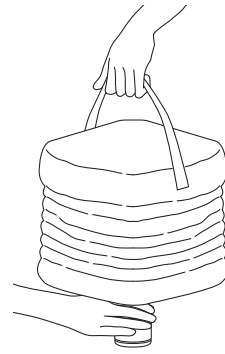

※請握住把手（提帶）中央、將桶裝水桶提起。提帶邊緣可能會割手，使用時請注意安全。
※為了您的安全，提起水桶時請以另一手扶住瓶頸部位。

5

放置桶裝水桶時，請配合飲水機的水桶插入口（進水棒），將水桶垂直插入機體。

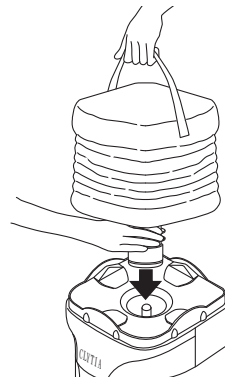

●飲水機的構造與桶裝水桶的安裝

飲水機的內部構造

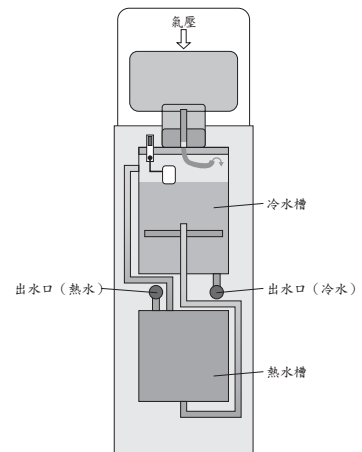

正常放置的情形

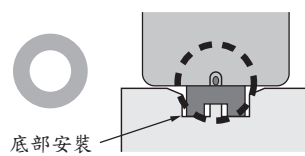

安裝桶裝水桶時，如果沒有對準進水棒，將會導致水溢出致使進水棒周圍積水。請將桶裝水桶對準進水棒垂直插入。從水桶側面觀察，應能看到進水棒上的入水孔。

未正常放置的情形

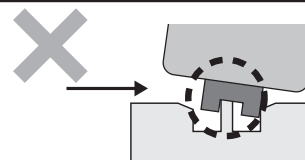

如果水桶並未正確安裝，順著箭頭方向看去，會看到水藍色的蓋子。

首次安裝時的步驟

6

用手扶住桶身，將水桶輕輕地左右旋轉2至3次，確實將水桶插入底部。
然後調整桶裝水桶的角度，讓水桶的四角與台座吻合。



※這個步驟是為了確保桶裝水桶正常安裝。請務必進行這個步驟。

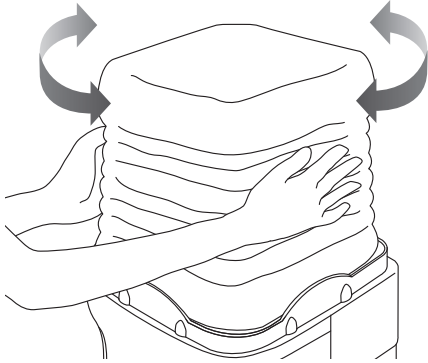

7

蓋上防塵蓋，此時可聽到咕嚕咕嚕的水聲，以確認水流入本機的水槽內。
(約2分鐘即可將水槽蓄滿。)



※由於防塵蓋與水桶之間的間隙很小，所以可能會覺得不易蓋上。

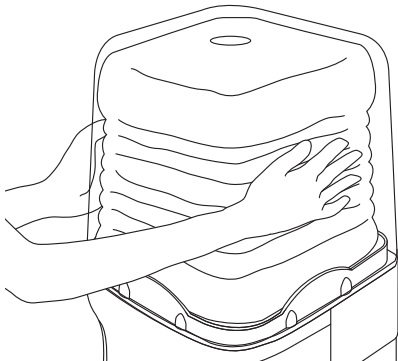

●在桶裝水桶安裝於飲水機上的狀態下，請勿將桶身切開或剪開。除了在衛生方面造成不良影響之外，也可能導致飲水機故障或造成漏水。

8

請按壓冷水出水口，確認是否有水流出。(為了保持飲水的清潔衛生，請先倒掉約2個杯子份量的水。)



※請在確認熱水出水口有水流出後再插入電源，否則可能會造成熱水槽空燒的狀態，並導致故障，使用時請特別注意。

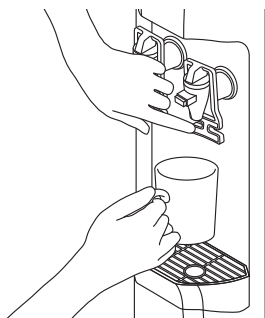

冷水出水口側：
只需壓桿向後推即可。

9

請按壓熱水出水口，確認是否有水流出。(為了保持飲水的清潔衛生，請先倒掉約2個杯子份量的水。)



※請在確認熱水出水口有水流出後再插入電源，否則可能會造成熱水槽空燒的狀態，並導致故障，使用時請特別注意。



溫水出水口側：
按下按鈕。

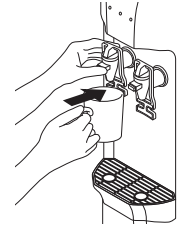

將壓桿向後推。

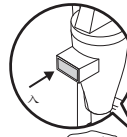

放開原本
按住按鈕
的手指。

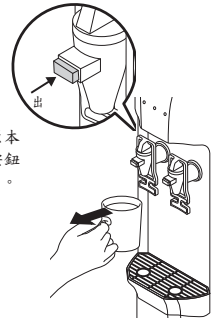

確認水流
出後，放
開的壓
桿。

10

等待冷熱水出水口有水流出後，再將電源插頭插入插座。



(正面的黃色LED燈將會亮起。)

※為了避免引起火災，
請勿使用延長線或多
孔插座。

※當您收到飲水機後，
請勿急著接上電源，
應靜候1個小時。

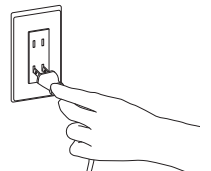

11

將背面的熱水開關及冷水開關切換到ON的狀態。(請檢查正面的紅色和綠色LED燈是否亮起。)



請讓飲水機的熱水開關及冷水開關隨時保持在ON的狀態。

L型示意圖

S型示意圖

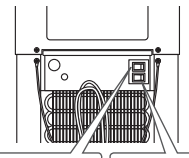
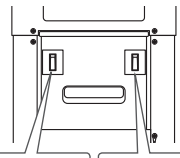

冷水開關

熱水開關

冷水開關

熱水開關

※如冷熱水開關切換至OFF的狀態，機體內部可能會孳生細菌、並產生臭味。

12

等待約40分鐘後，即可使用冷水及熱水。



從第2次起，只需更換水桶
即可。

●重複步驟2~7即可。

平時使用保養重點

為了避免觸電，請先關閉熱水開關，將電源插頭拔下，然後再進行保養。

冷熱水出水口周圍

請準備乾淨的抹布或紙巾，稍微沾濕後將污垢拭除。
(如果髒汙情況嚴重以市售的酒精類清潔劑來殺菌)
※清潔熱水出水口時，請注意安全、避免燙傷。

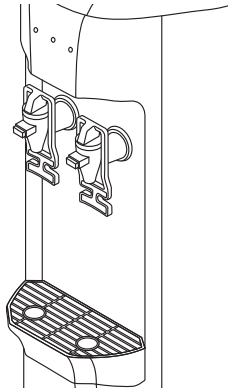

清潔週期
每週1次

機體

請以乾淨的抹布或乾燥的紙巾將污垢拭除。您也可將弄濕的海綿或軟布充分擰乾後擦拭機體。(如果污垢難以拭除，請以中性清潔劑加以清潔，並將表面仔細擦拭乾淨，以免清潔劑殘留)

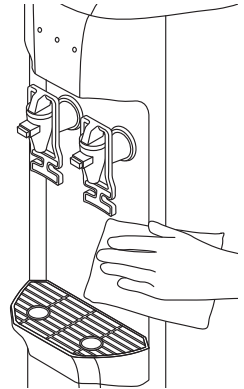

清潔週期
每月1次

接水托盤

將托水盤向上抬起，即可輕鬆從機體取下。(請以中性清潔劑仔細清洗)

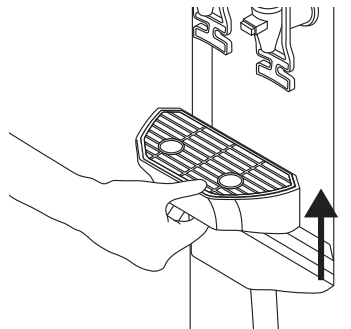

背面部份

對於附著在機體上的棉絮和灰塵，請先以吸塵器吸除後，將弄濕的軟布充分擰乾，然後將機體擦拭乾淨。

※清潔請先將插頭拔下，稍待片刻後再開始。以免高溫造成燙傷。

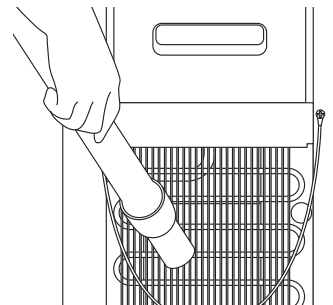

清潔週期
每月1次

安裝防止機體翻覆的纜線

為了避免地震或晃動造成機體翻覆，請利用設置於飲水機背面的纜線，將機體固定於壁面。

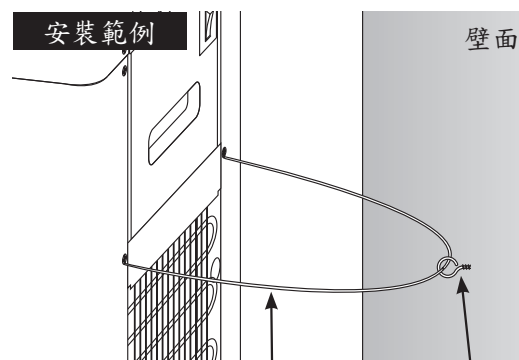
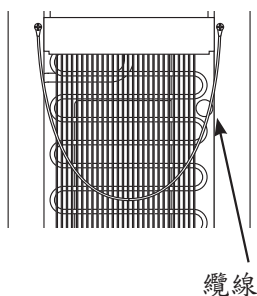

請將纜線固定於壁面，並讓纜線調整至拉緊的狀態

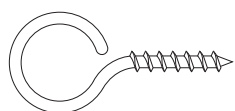

電線固定鉤
(請自行購買)

※如欲將電線固定於石膏牆板上，請使用石膏材質專用的固定鉤。

接地線裝設方法

■若電源插座為有接地孔的形式時請將接地線的前端插入電源插座的接地孔即可。也可和您其它既有的電器(空調、冰箱、微波爐、洗衣機等)共用一個接地線端子。

■安裝接地線時的注意事項
請避開瓦斯管、水管、避雷針，並避免與電話機共用接地線。

是不是故障了？先別急哦！

報修前，請先按照下述步驟進行簡易故障排除。

狀況	原因	對策
冷水不冷了、熱水也不熱了。	● 電源插頭被拔出插座了。正面面板上的電源指示燈（冷熱水指示燈）不亮了。	● 請將電源插頭插回插座。
	● 冷水開關、熱水開關被切換為OFF的狀態。	● 請將冷水開關、熱水開關切換到ON的狀態。
	● 斷路器作動，電路被切斷（跳電）。 ● 保險絲燒斷了。 ※請洽詢本公司客服中心。	● 請將用戶端的斷路器復歸。 ● 請勿自行更換。
只有熱水不熱。 （只有冷水是冷的。）	● 背面的熱水開關（紅色）已切換為ON的狀態，但熱水出水口無法出水。	● 請洽詢本公司客服中心。
冷水出水口和熱水出水口都無法出水。 （或是出水量很小。） 更換桶裝水桶後，水無法流出。	● 水桶已經空了。	● 請更換新的桶裝水桶。
	● 將桶裝水桶安裝於機體時，桶身（桶蓋）未正確插入水桶插入口（進水棒），導致送水量受限。	● 請參考首次使用時的步驟2~7。 ● 安裝時請檢查桶裝水桶蓋是否確實插入定位。
有漏水現象。 ※如果確定發生漏水現象，請先將電源插頭拔掉。 ● 水是從飲水機上安裝水桶的位置附近漏出來的。 ● 將水桶移除後，桶裝水桶插入口（進水棒周圍）有積水現象。 ● 水是從機身內部漏出來的。 ※水從機身底部滲出來。 ● 水是從機身後黑色排水蓋滲出來。	● 將桶裝水桶安裝於機體時，桶身（桶蓋）未正確插入水桶插入口（進水棒）。	● 安裝時請檢查桶裝水桶蓋是否確實插入定位。請參考下方有關插入不良的描述。
	● 桶裝水桶或水桶蓋受損 ※請洽詢本公司客服中心。	● 如果遇到桶裝水桶蓋漏水、或是桶身受損等情況，請聯絡客服中心要求更換新品。
	● 機身內部的漏水 ※請洽詢本公司客服中心。	● 將水桶移除，並透過冷水出水口將水全部洩掉（約2ℓ）。
	● 排水蓋鬆脫。	● 如果漏水原因是排水蓋（黑色）鬆脫，請將排水蓋旋緊即可。
	● 出水口的漏水	● 請洽詢本公司客服中心。

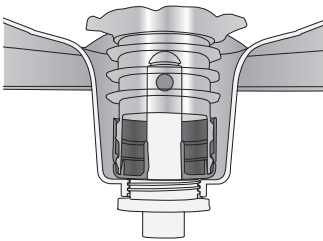
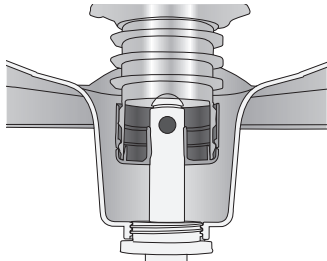
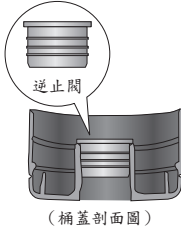
圖1 桶裝水桶蓋 安裝至定位	圖2 桶裝水桶蓋 插入不良	圖3 桶裝水桶蓋的構造
 <p>※形狀可能會因水桶的生產批次而有些許差異。</p>		 <p>（桶蓋剖面圖）</p>

※如果發生其他不明原因的故障、無法以上述方式排除，請來電洽詢本公司客服中心（449-8801）手機撥號請加（02），或瀏覽本公司官網（www.clytia.com.tw）。

Q&A

Q1 只有冷水出水口會出水，熱水出水口卻無法出水，是不是故障了呢？

A1 如果水桶內還有水，而熱水卻無法出水，可能是插入不良導致的狀況。請參考首次使用時的步驟（第7頁）**6** 確實將水桶插入底部。



Q2 桶內的水快沒了。該如何訂購桶裝水呢？

A2 請撥打客服專線

Q3 請問用完的水桶該如何處理？

A3 空的水桶請依照規定實施資源回收。
請依照各縣市資源回收辦法處理。

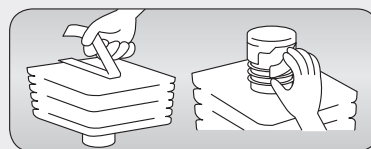

用過的水桶請依指示丟棄

Q4 水桶中殘留很多水，怎麼辦？

A4 請檢查一下桶身，您會發現桶身外側比中央來的低，因此會有水積存在外側。
只需以手將外側向上扳起、讓外側高於中央，即可讓積存在外側的水流到中央。

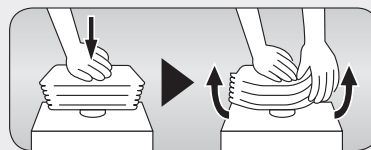

Q5 我已經完成設置了，為何熱水不會熱呢？

A5 在您檢查熱水出水口的水溫前，有沒有檢查過熱水開關是否切換到ON的狀態？
如果有的話，表示安全裝置已經啟動，切斷了本機的加熱功能。必須經過修理才能恢復正常。請撥打客服專線。

●請先詳閱第10頁「是不是故障了？先別急哦！」單元的內容，經過簡易故障排除後，故障狀況依然存在的話，請參考以下的聯絡方式洽詢客服中心。

Water Direct
客服中心

449-8801 手機撥號請加(02)

週一至週五09：00~18：00 [國定假日除外] 週六-週日09：00~17：00

